

カーポート 施工概略図

Value Select プレシオスポート 積雪~20cm対応
幅= 2,400mm
奥行= 5,052mm
色: ノーブルステン
屋根材: ポリカーボネート (ガラスマット)
柱仕様: ハイルフ柱仕様 (有効高 約2,250mm)

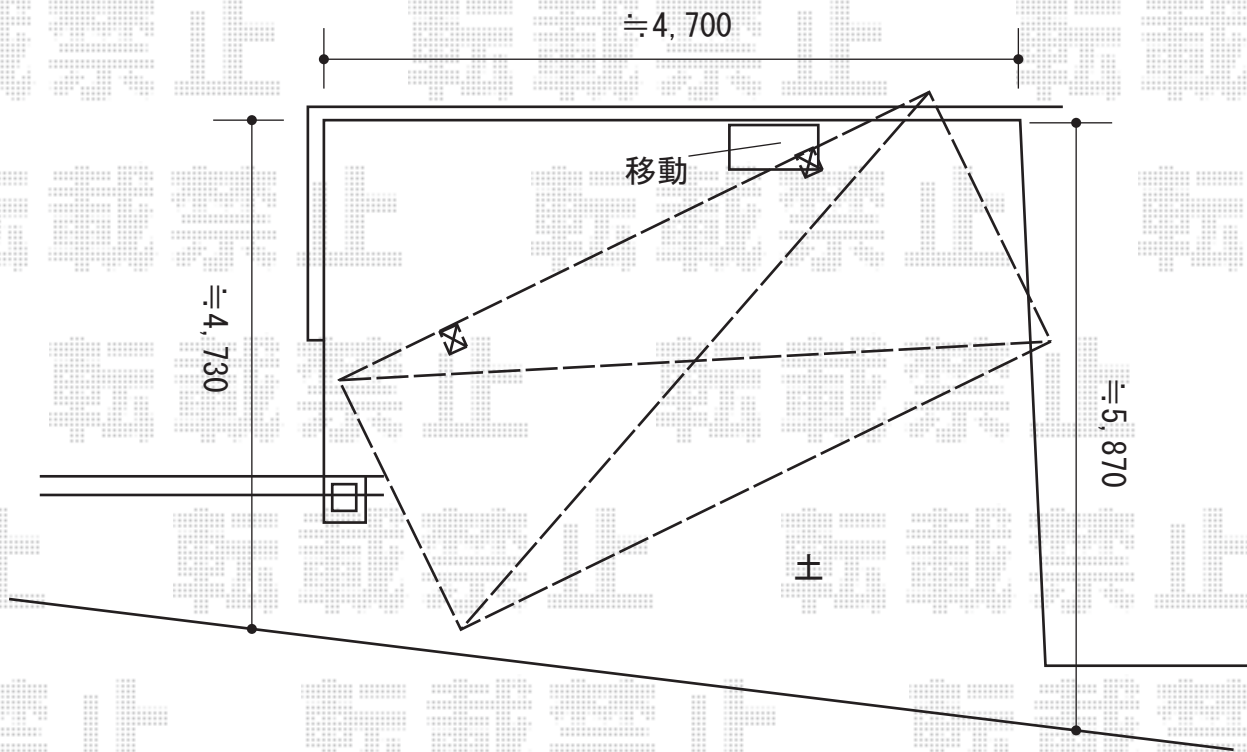

2015-7-288443

担当者

赤松